

①	7種塩化ビニル樹脂系外装
②	7種塩化ビニル樹脂系内装
③	7種塩化ビニル樹脂系天井
④	床
⑤	天井
⑥	断熱材
⑦	断熱材
⑧	断熱材
⑨	断熱材
⑩	断熱材
⑪	断熱材
▲	出窓
▼	凹窓
○	開口

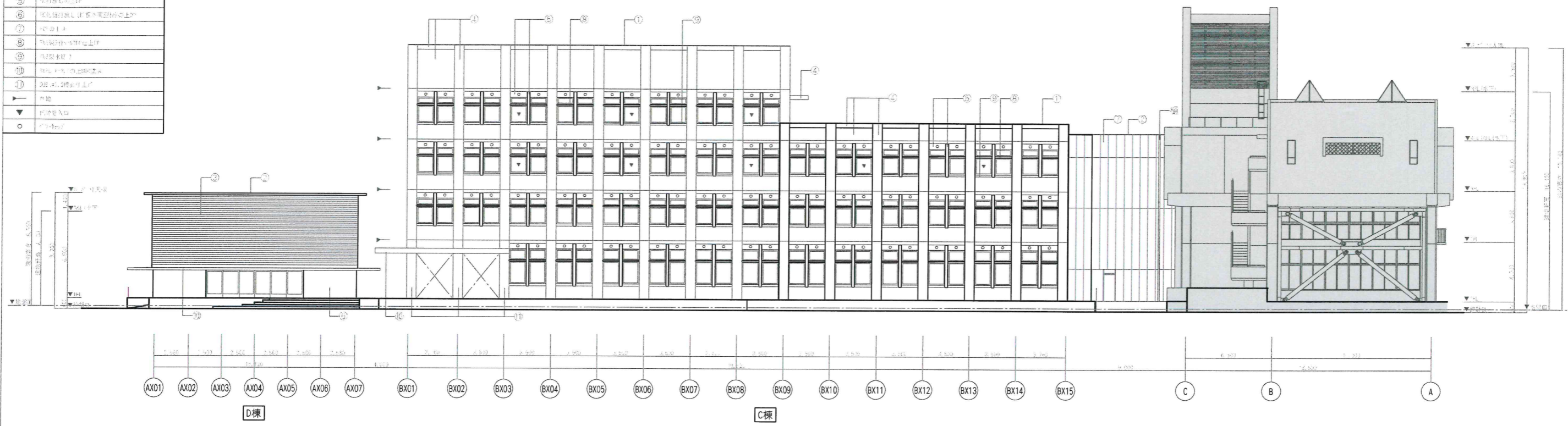

南西側立面図

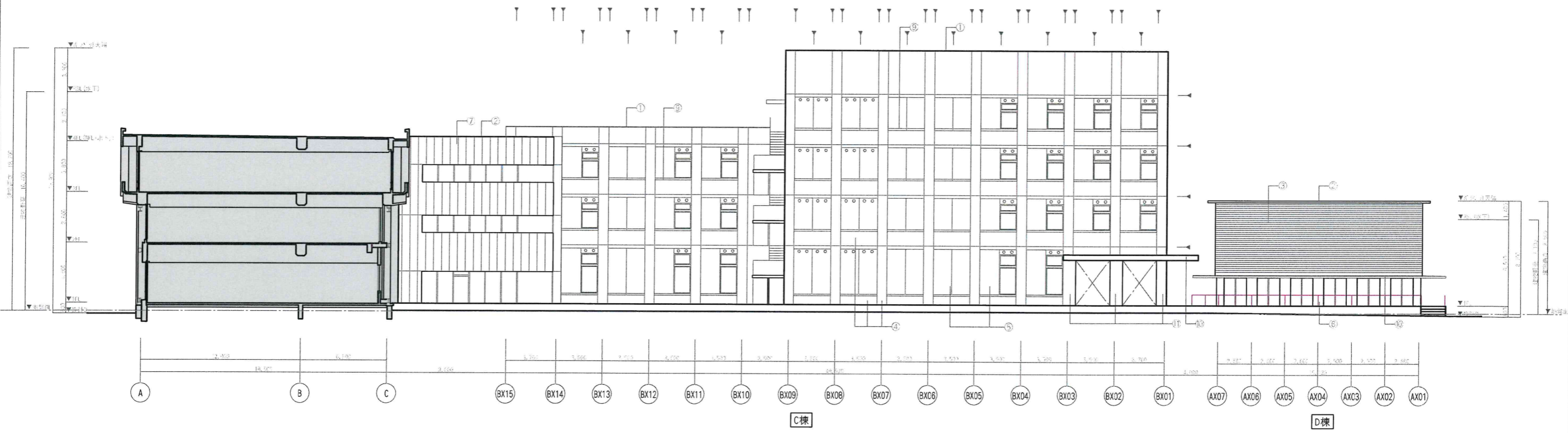

北東側立面図

		平成31年度 (2019年)		縮尺	図面番号
工事名	たつの市本庁舎建設工事	S=1/150 (A1)			
図面名称	立面図1	S=1/300 (A3)	A-112		

①	① 外装材(タイル)
②	② 外装材(タイル)
③	③ 外装材(タイル)
④	④ 外装材(タイル)
⑤	⑤ 外装材(タイル)
⑥	⑥ 外装材(タイル)
⑦	⑦ 外装材(タイル)
⑧	⑧ 外装材(タイル)
⑨	⑨ 外装材(タイル)
⑩	⑩ 外装材(タイル)
⑪	⑪ 外装材(タイル)
→	→ 庇
▼	▼ 庇の出入口
○	○ 庇の出入口

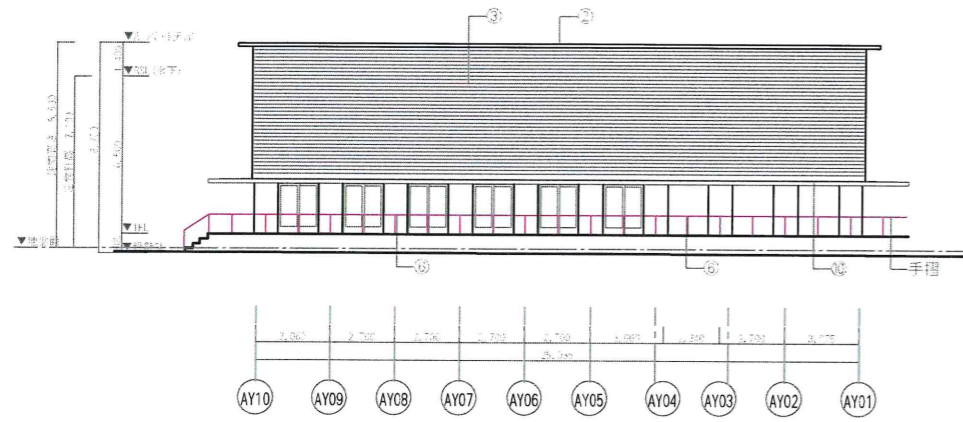

D棟

北西側立面図

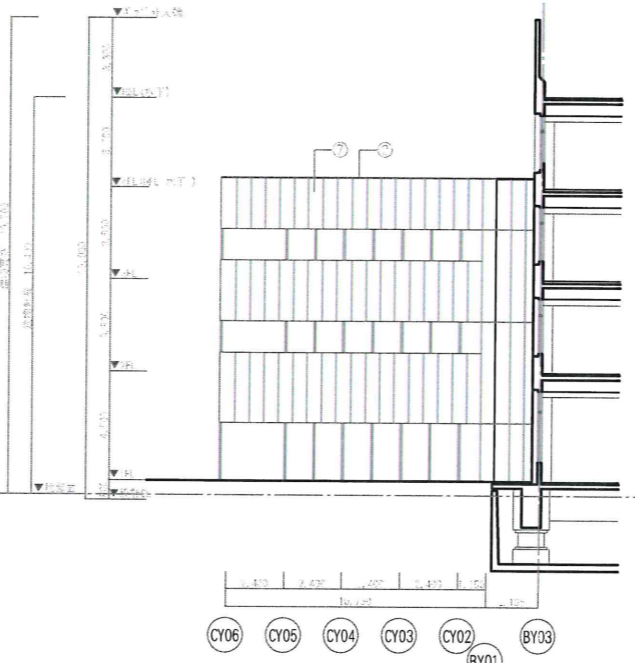

C棟

渡り廊下北西側立面図

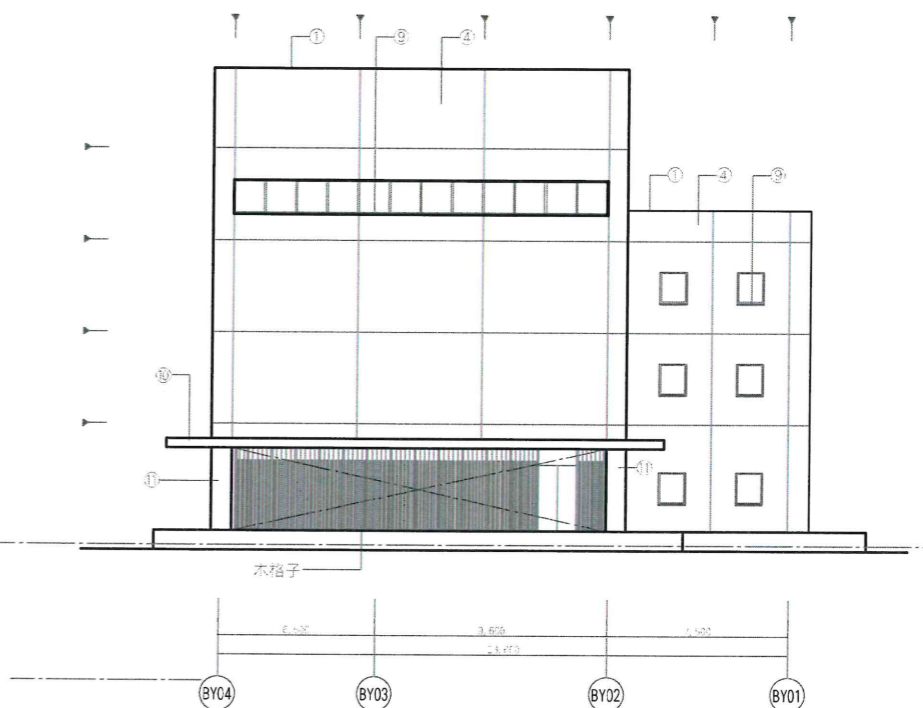

C棟

北西側立面図

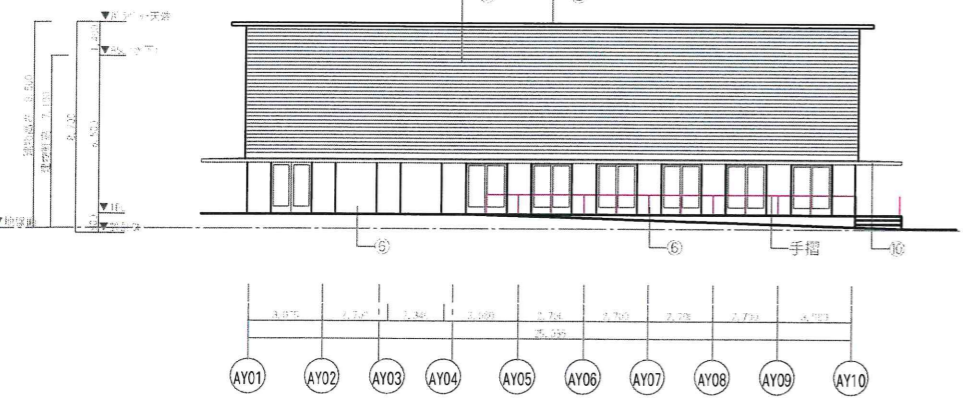

D棟

南東側立面図

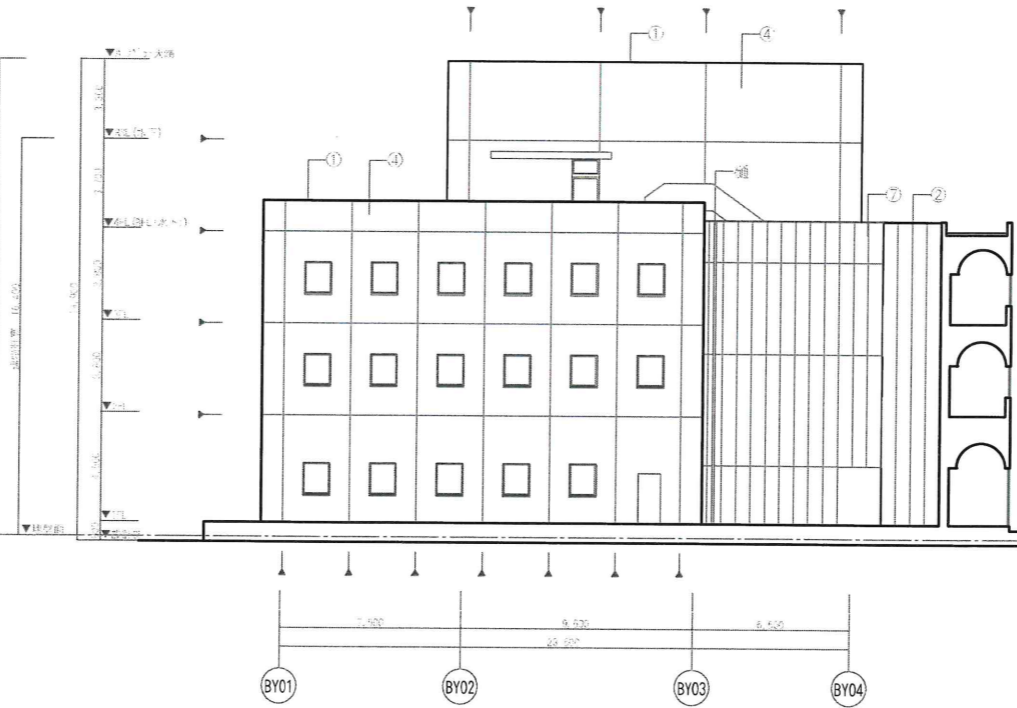

C棟

南東側立面図

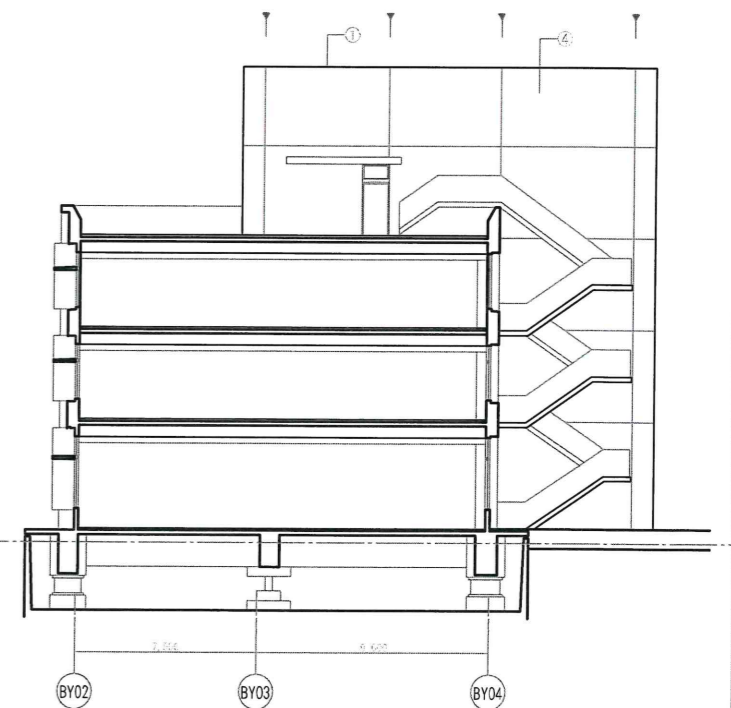

C棟

南東側立面図

		平成31年度(2019年)		縮尺	図面番号
工事名	たつの市庁舎建設工事	S=1/150 (A1)	A-113		
図面名称	立面図2	S=1/300 (A3)			

概算数量表 (見付け面積)	
内容	数量
防鳥ネット撤去	310㎡
壁(AE-T)塗装	400㎡
コンクリート打放し撥水性塗料吹付け	70㎡

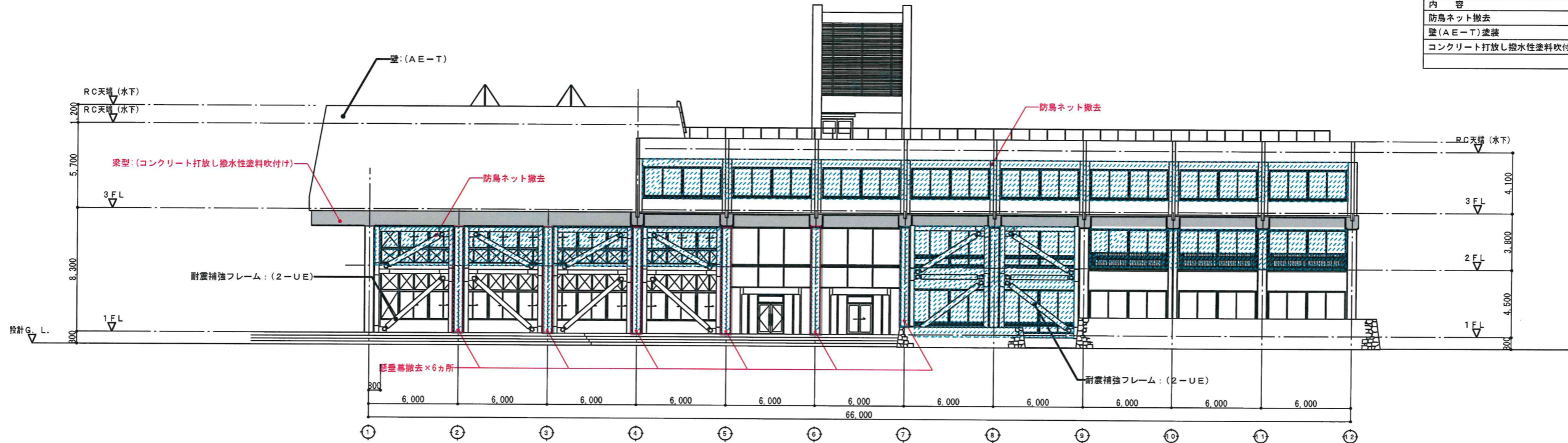

東側立面図

改修前

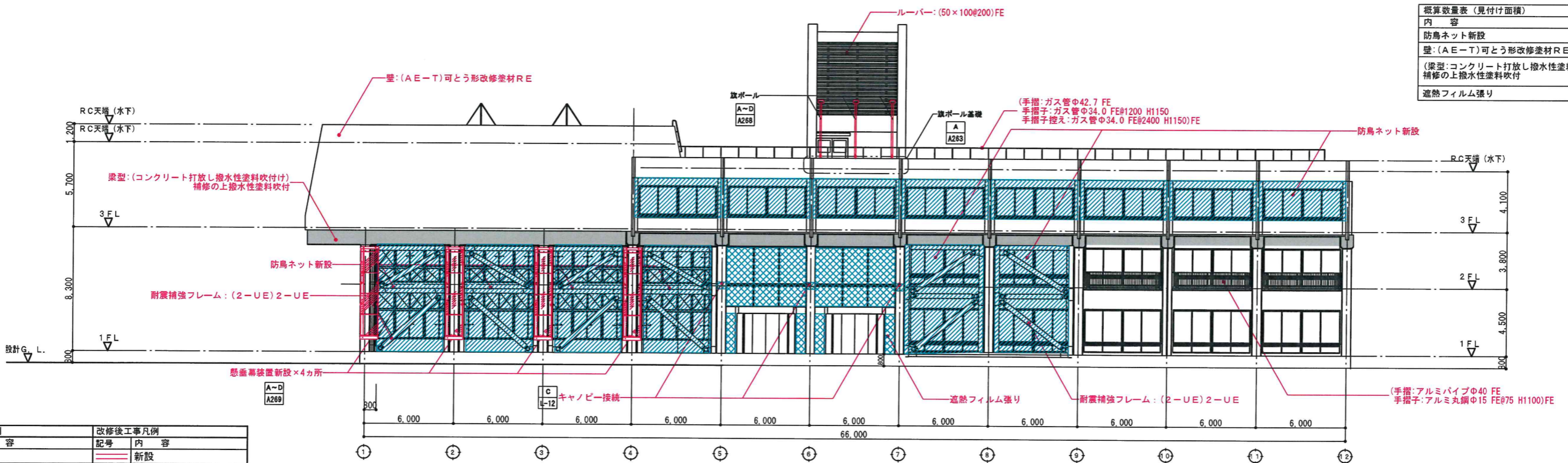

東側立面図

改修後

概算数量表 (見付け面積)	
内容	数量
防鳥ネット新設	325㎡
壁:(AE-T)可とう形改修塗材RE	400㎡
(梁型:コンクリート打放し撥水性塗料吹付け) 補修の上撥水性塗料吹付け	70㎡
遮熱フィルム張り	50㎡

改修前工事凡例		改修後工事凡例	
記号	内容	記号	内容
	解体		新設
	撤去		新設

※外壁はすべて塗装替えをする

平成31年度(2019年)		縮尺	図面番号
工事名	たつの市本庁舎建設工事	S=1/100 (A1)	A-221
図面名称	立面図1	S=1/200 (A3)	

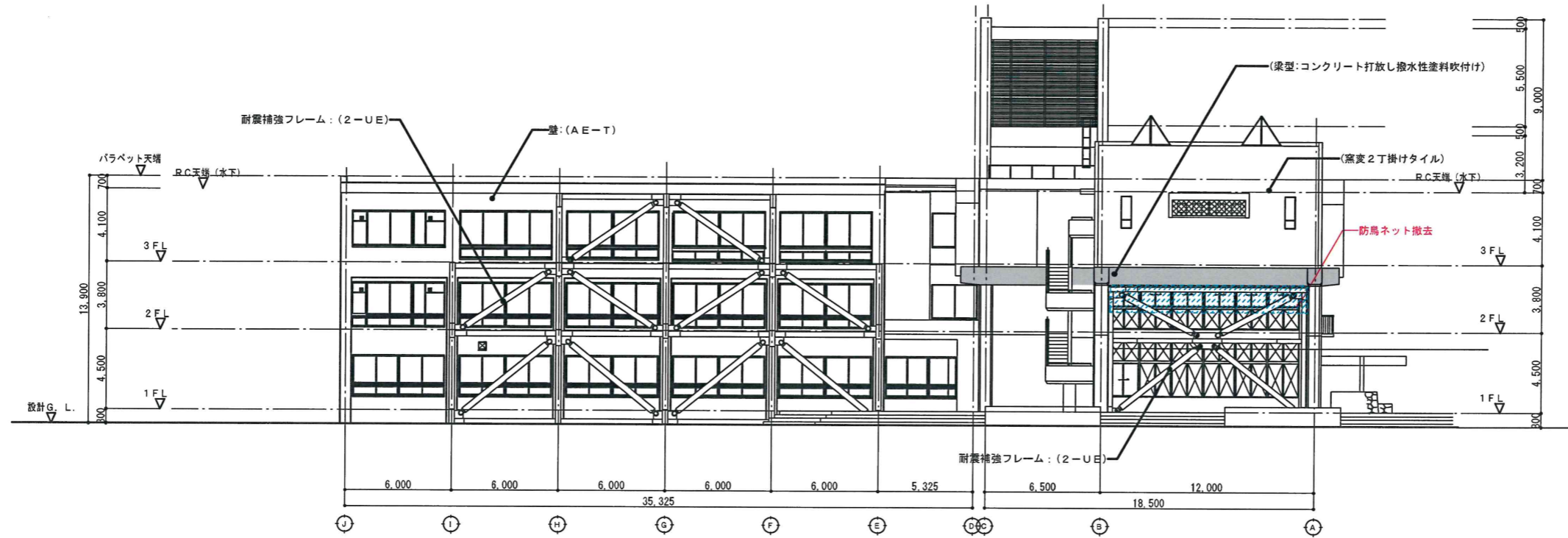

南側立面図

改修前

概算数量表 (見付け面積)	
内容	数量
防鳥ネット撤去	20㎡
壁(A-E-T)塗装	380㎡
コンクリート打放し撥水性塗料吹付け	20㎡
窯変2丁掛けタイル	80㎡

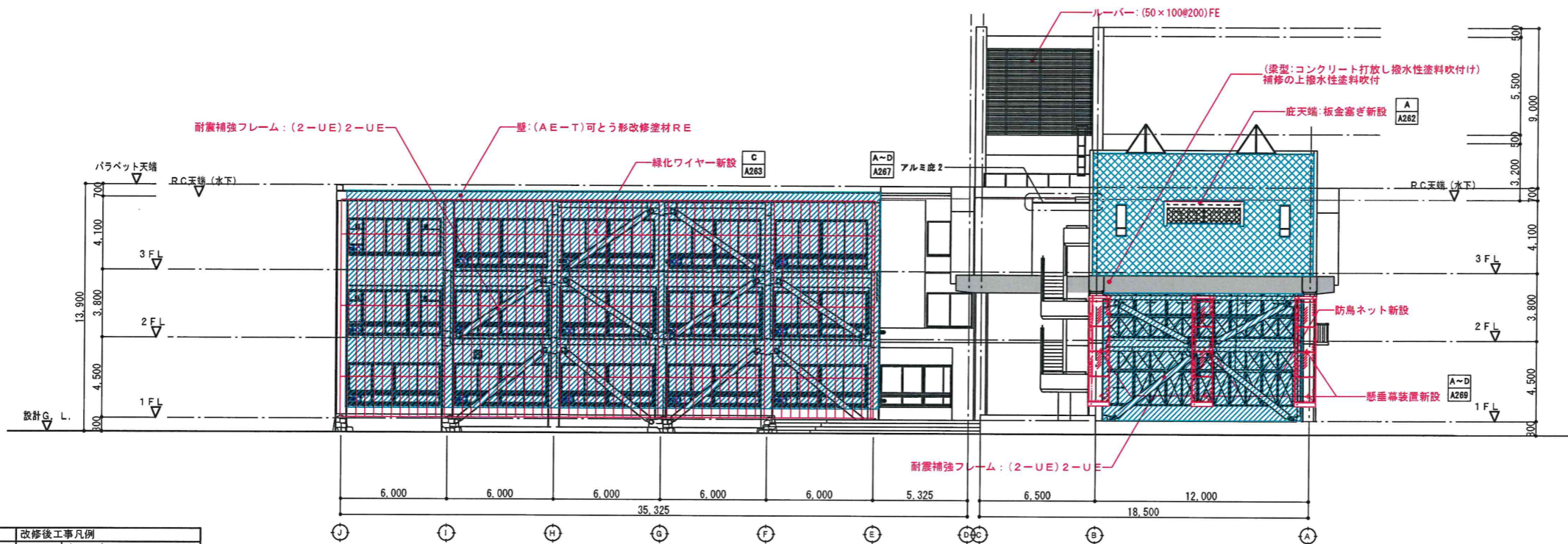

南側立面図

改修後

概算数量表 (見付け面積)	
内容	数量
防鳥ネット新設	80㎡
壁(A-E-T)可とう形改修塗材RE	380㎡
(梁型:コンクリート打放し撥水性塗料吹付け)補修の上撥水性塗料吹付け	20㎡
窯変2丁掛けタイル	80㎡

改修前工事凡例		改修後工事凡例	
記号	内容	記号	内容
	解体		新設
	撤去		新設

※外壁はすべて塗装替えをする

平成31年度(2019年)		縮尺	図面番号
工事名	たつの市本庁舎建設工事	S=1/100(A1)	A-222
図面名称	立面図2	S=1/200(A3)	

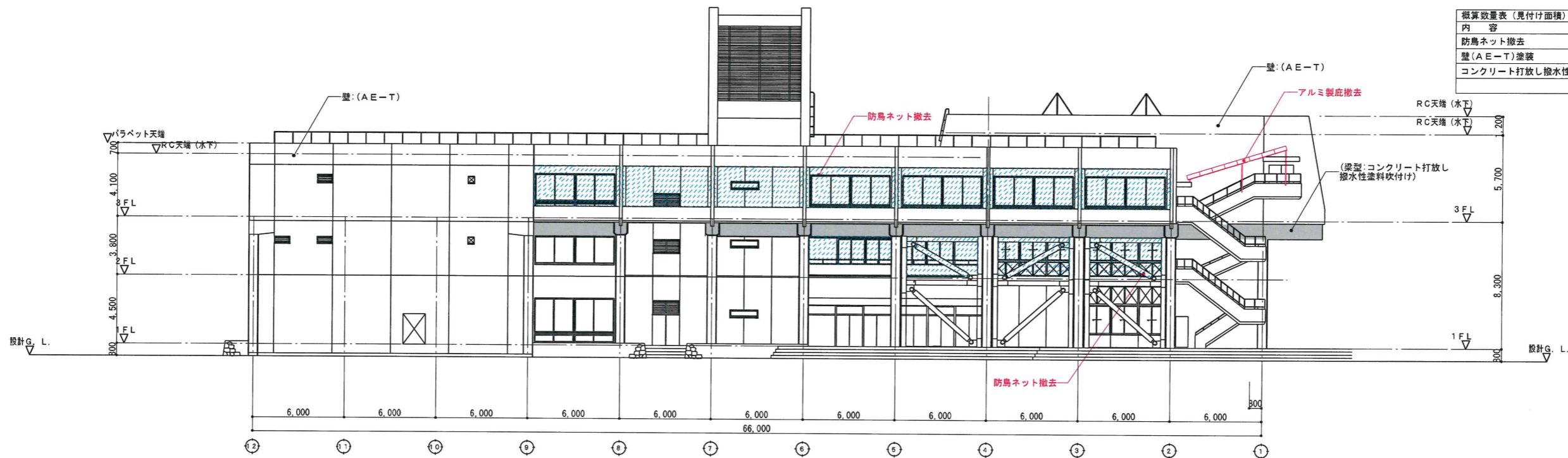

西側立面図

改修前

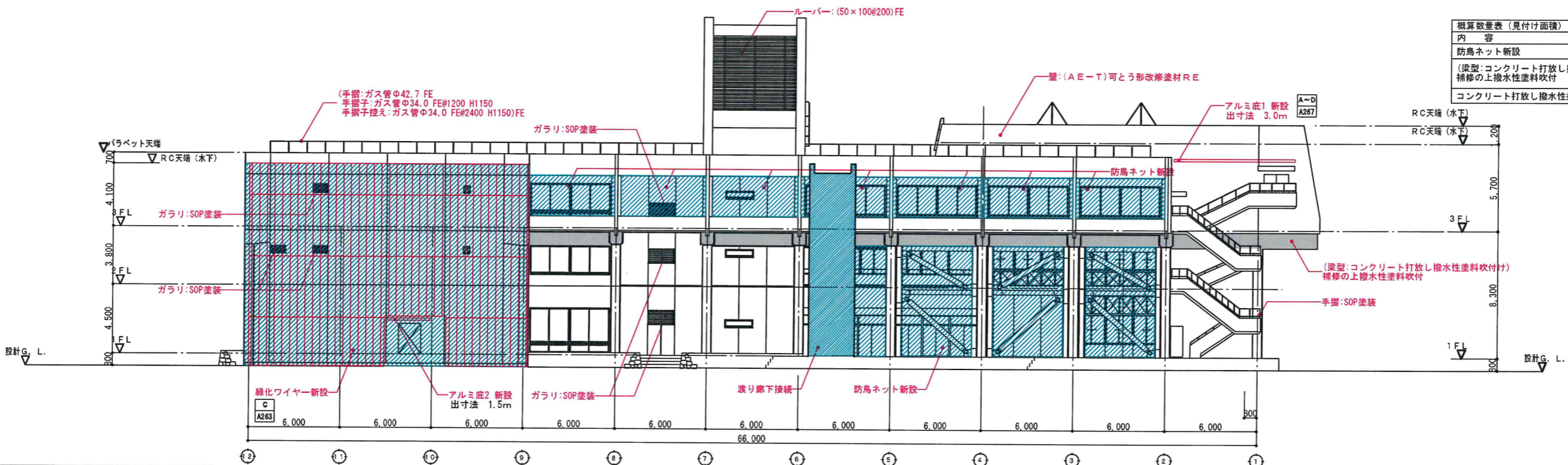

西側立面図

改修後

改修前工事凡例		改修後工事凡例	
記号	内容	記号	内容
	解体		新設
	撤去		新設

※外壁はすべて塗装替えをする

平成31年度(2019年)		縮尺	図面番号
工事名	たつの市本庁舎建設工事	S=1/100(A1)	A-223
図面名称	立面図3	S=1/200(A3)	

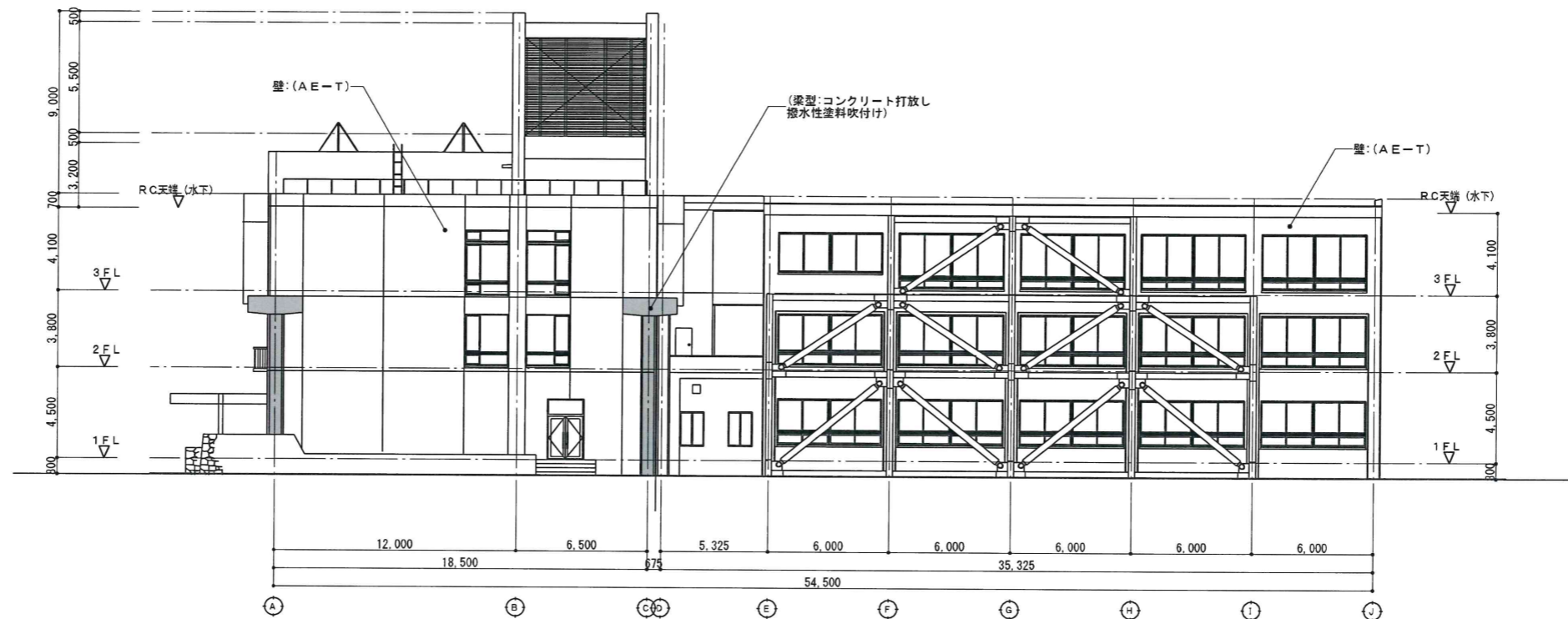

北側立面図

改修前

概算数量表 (見付け面積)	
内容	数量
壁(A E-T)塗装	565㎡
コンクリート打放し 撥水性塗料吹付け	20㎡

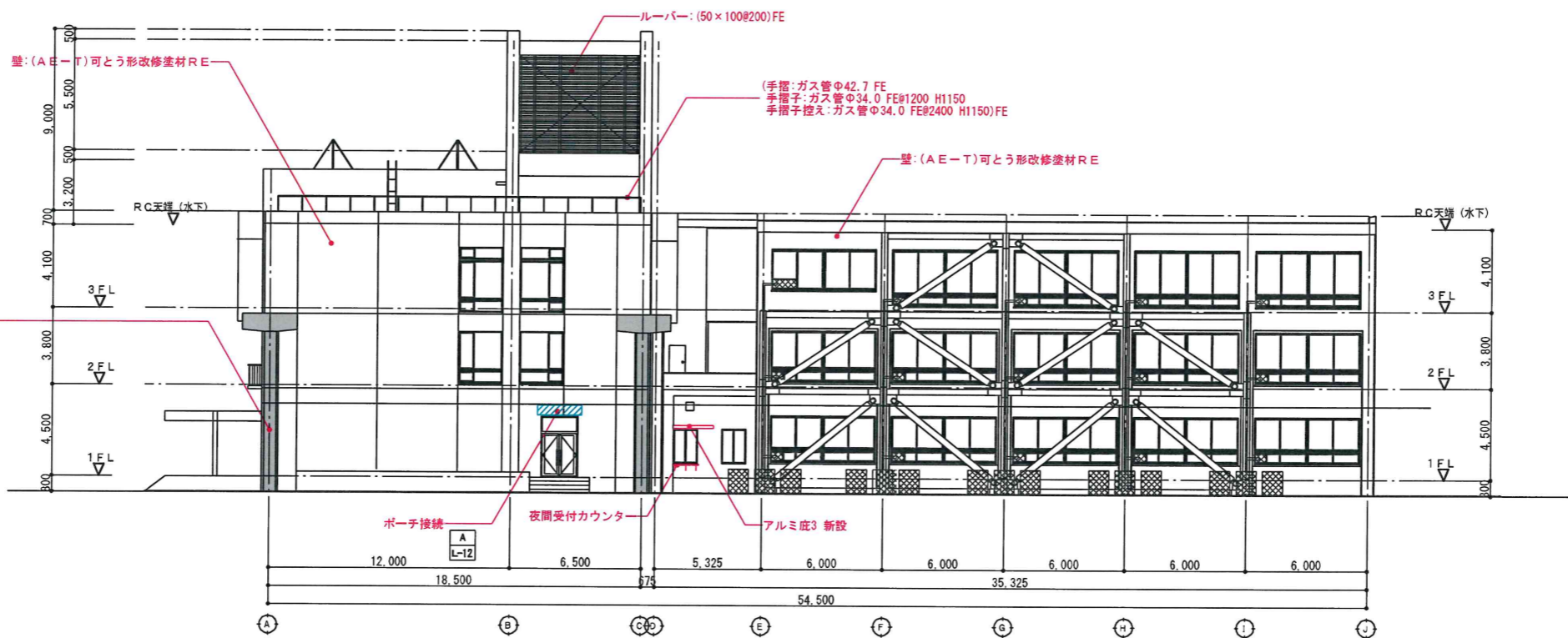

北側立面図

改修後

概算数量表 (見付け面積)	
内容	数量
壁:(A E-T)可とう形改修塗材RE	565㎡
(梁型:コンクリート打放し 撥水性塗料吹付け) 補修の上撥水性塗料吹付け	20㎡

改修前工事凡例		改修後工事凡例	
記号	内容	記号	内容
	解体		新設
	撤去		新設

※外壁はすべて塗装替えをする

平成31年度(2019年)

縮尺 図面番号

工事名	たつの市本庁舎建設工事	S=1/100(A1)	A-224
図面名称	立面図4	S=1/200(A3)	